

Panasonic®

Operating Instructions (Household) Rechargeable Shaver

Model No. ES-RT77
ES-RT37

English.....	3
Русский	17
Українська	33
Қазақша.....	49



Инструкция по эксплуатации (Бытового назначения) Электробритва с возможностью работы от аккумулятора

Модель № ES-RT77
ES-RT37

Содержание

Указания по технике безопасности.....	18	Очистка электробритвы	28
Использование по назначению.....	22	Устранение неисправностей.....	29
Детали электробритвы	23	Срок службы батареи	30
Зарядка электробритвы	23	Извлечение встроенного аккумулятора	30
Как пользоваться электробритвой	25	Технические характеристики	31

Указания по технике безопасности

Чтобы уменьшить риск получения травм, гибели людей, поражения электрическим током, пожара и повреждения имущества, всегда соблюдайте следующие меры предосторожности.

Пояснения к символам

Следующие символы используются для классификации и описания уровня опасности, травм и материального ущерба, которые возникнут при игнорировании указаний и ненадлежащем использовании продукта.



ОПАСНОСТЬ

Обозначает потенциальную опасность, которая приведет к серьезным травмам или смерти.



ПРЕДУПРЕЖДЕНИЕ

Обозначает потенциальную опасность, которая может привести к серьезным травмам или смерти.



ВНИМАНИЕ

Обозначает опасность, которая может привести к незначительным травмам.

Для классификации и описания типов инструкций, которым необходимо следовать, используются следующие символы.







Этот символ используется для предупреждения пользователей о конкретном способе эксплуатации, который запрещено применять.



Этот символ используется для предупреждения пользователей о конкретной процедуре, которой необходимо следовать для безопасной эксплуатации прибора.



ПРЕДУПРЕЖДЕНИЕ

-  Данная электробритва оснащена встроенным аккумулятором. Не бросайте в огонь, не нагревайте, а также не заряжайте, не используйте и не оставляйте прибор в местах с высокой температурой.
- Это может привести к перегреву, воспламенению или взрыву.
-  Не подключайте и не отключайте адаптер от бытовой розетки мокрыми руками.
- Это может привести к поражению электрическим током или травме.
-  Не погружайте адаптер сети переменного тока в воду и никогда не мойте его водой.
- Это может привести к поражению электрическим током или пожару вследствие короткого замыкания.
-  Не располагайте адаптер переменного тока в помещениях с высокой влажностью, а также в непосредственной близости от воды.
- Это может привести к поражению электрическим током или пожару вследствие короткого замыкания.
-  Никогда не разбирайте прибор, за исключением случаев, когда он подвергается утилизации.
- Это может привести к пожару, поражению электрическим током или травме.
-  Не используйте ничего, кроме прилагаемого адаптера сети переменного тока. Кроме того, не заряжайте какие-либо другие приборы с помощью прилагаемого адаптера сети переменного тока.
- Это может привести к ожогам или пожару вследствие короткого замыкания.



ПРЕДУПРЕЖДЕНИЕ

Не вносите изменений и не ремонтируйте.



- Это может привести к пожару, поражению электрическим током или травме.

Обратитесь в авторизованный сервисный центр для ремонта (замены батареи и т.д.).

Не хранить в местах, доступных для детей и младенцев. Не позволяйте им пользоваться прибором.



- Помещение внутренних лезвий, чистящей щётки и/или емкости со смазкой в рот может привести к несчастным случаям и травмам.

Никогда не используйте прибор, если адаптер сети переменного тока поврежден или если сетевая вилка слишком свободно входит в бытовую розетку.



- Это может привести к поражению электрическим током или пожару вследствие короткого замыкания.

Нельзя повреждать, изменять, а также сгибать, тянуть или перекручивать с чрезмерным усилием шнур.



Кроме того не ставьте ничего тяжелого на шнур и не передавливайте его.

- Это может привести к поражению электрическим током или пожару вследствие короткого замыкания.

Не используйте в случае превышения номинальной нагрузки в бытовой розетке или электропроводке.



- Превышение номинальной нагрузки при подключении слишком большого количества штепселей в одну бытовую розетку может привести к пожару из-за перегрева.

Всегда отключайте адаптер сети переменного тока от бытовой розетки при чистке.



- Невыполнение этого требования может привести к поражению электрическим током или травмам.

Всегда проверяйте, чтобы прибор работал от источника питания с соответствующим номинальным напряжением, которое указано на адаптере сети переменного тока.



Полностью вставьте сетевую вилку.

- Невыполнение этого требования может привести к пожару или поражению электрическим током.

Регулярно очищайте сетевую вилку и вилку прибора с целью предотвращения накопления пыли.



- Невыполнение этого требования может привести к возгоранию из-за повреждения изоляции из-за влажности. Отключите адаптер и протрите сухой тряпкой.

Немедленно прекратите использование и отключите адаптер, если возник сбой или какие-либо отклонения.

- Использование его в таких условиях может привести к пожару, поражению электрическим током или травме.

<Причины сбоев и неисправностей>



- Корпус электробритвы, адаптер, или шнур деформирован или необычно горячий.
- Корпус электробритвы, адаптер, или шнур пахнет гарью.
- Во время работы или зарядки возникает необычный звук, исходящий от электробритвы, адаптера, или шнура.
- Обратитесь за проверкой или ремонтом в авторизованный сервисный центр.

При случайном проглатывании смазки не вызывайте рвоту, выпейте большое количество воды и обратитесь к врачу.



Если смазка попала в глаза, немедленно тщательно промойте проточной водой и обратитесь к врачу.
- Невыполнение этих требований может привести к травме.

ПРЕДУПРЕЖДЕНИЕ

Этот прибор не предназначен для использования людьми (включая детей) с ограниченными физическими, сенсорными или умственными способностями или лицами без соответствующих знаний и опыта. Использование прибора такими людьми допускается только под наблюдением лица, отвечающего за их безопасность, и при условии соблюдения четких инструкций по работе с прибором. Необходимо следить, чтобы дети не играли с прибором.

- Невыполнение этого требования может привести к повреждению или травмам.

Шнур питания не подлежит замене. В случае повреждения шнура адаптер сети переменного тока необходимо утилизировать.

- Невыполнение этого требования может привести к повреждению или травмам.

ВНИМАНИЕ

Не допускайте, чтобы мусор прилипал к сетевой вилке или вилке прибора.

- Это может привести к поражению электрическим током или пожару вследствие короткого замыкания.

Не оказывайте чрезмерного давления, прикладывая сеточную систему к губам или другим частям лица. Не прикладывайте сеточную систему непосредственно к дефектам или повреждениям кожи.

- Это может привести к травмированию кожи.

Не надавливайте с силой на сеточную систему. Кроме того, не прикасайтесь к сеточной системе пальцами или ногтями при работе прибора.

- Это может привести к травмам кожи или сократить срок службы сеточной системы.

Не прикасайтесь к лезвиям (металлической части) внутренних лезвий.

- Это может привести к травмам рук.

Не используйте этот продукт для стрижки волос на голове или бритья какой-либо другой части тела.

- Это может привести к травмам кожи или сократить срок службы сеточной системы.

Не давайте пользоваться электробритвой членам вашей семьи или другим людям.

- Это может привести к инфекции или воспалению.

Не роняйте и не подвергайте ударам.

- Это может привести к травмам.

Не наматывайте шнур вокруг адаптера во время хранения.

- Это может привести к излому шнура под нагрузкой, и, как следствие, к пожару по причине короткого замыкания.

Отключите адаптер от бытовой розетки, когда прибор не заряжается.

- Невыполнение этого требования может привести к поражению электрическим током или пожару из-за утечки тока в результате износа изоляции.

Проверьте сеточную систему на наличие трещин и деформаций перед применением.

- Невыполнение этого требования может привести к травмам кожи.



ВНИМАНИЕ



Для переноски или хранения электробритвы обязательно закрывайте ее защитной крышкой.

- Невыполнение этого требования может привести к травмам кожи или сократить срок службы сеточной системы.



При отключении адаптера или вилки прибора держитесь за адаптер или вилку прибора, а не за шнур.

- Невыполнение этого требования может привести к поражению электрическим током или травмам.

► Утилизация аккумулятора



ОПАСНОСТЬ

Аккумулятор предназначен исключительно для использования с этой электробритвой. Не используйте аккумулятор с другими устройствами.

Не заряжайте аккумулятор после того, как он был вынут из устройства.

- Не бросайте в огонь и не нагревайте.
 - Не ударяйте, не разбирайте, не модифицируйте и не прокалывайте.
 - Не позволяйте положительным и отрицательным клеммам аккумулятора входить в контакт друг с другом через металлические предметы.
 - Не переносите и не храните аккумулятор вместе с металлическими украшениями, такими как цепочки, заколки.
 - Не заряжайте, не используйте и не оставляйте аккумулятор там, где он будет подвергаться воздействию высоких температур, например, под прямыми солнечными лучами или вблизи других источников тепла.
 - Никогда не нарушайте изоляцию аккумулятора.
- Это может привести к перегреву, воспламенению или взрыву.



ПРЕДУПРЕЖДЕНИЕ

После снятия аккумулятора держите его в месте, недоступном для детей.



- Аккумулятор может нанести вред организму при случайном проглатывании.

Если это произошло, немедленно обратитесь к врачу.



ПРЕДУПРЕЖДЕНИЕ

При протечке аккумуляторной жидкости соблюдайте следующие процедуры. Не прикасайтесь к аккумулятору голыми руками.



- Аккумуляторная жидкость может привести к слепоте при попадании в глаза.

Не трите глаза. Немедленно промойте чистой водой и обратитесь к врачу.

- При попадании на кожу или одежду аккумуляторная жидкость может вызвать воспаления или травмы.

Тщательно смойте ее чистой водой и обратитесь к врачу.

Использование по назначению

- Данная электробритва может использоваться как для влажного бритья с пеной, так и для сухого бритья. Этой водонепроницаемой электробритвой можно пользоваться в душе, а после бритья промывать водой. Данный знак означает, что электробритвой можно пользоваться в ванной или в душе.



► Примечания

- Попробуйте влажное бритье с применением пены на протяжении трех недель, и вы заметите разницу. Потребуется некоторое время для того, чтобы привыкнуть к электробритве Панасоник для влажного/сухого бритья, поскольку Вашей коже и волосяному покрову всегда требуется около месяца, чтобы привыкнуть к любому новому методу бритья.

- Следите, чтобы оба внутренних лезвия были вставлены. Если вставлено только одно внутреннее лезвие, электробритва может быть повреждена.
- При очистке электробритвы в воде не используйте соленую или горячую воду. Не оставляйте электробритву погруженной в воду на длительное время.
- Чистите корпус только мягкой тканью, слегка смоченной водопроводной водой или слабым мыльным раствором. Не используйте для очистки прибора растворители (бензин, спирт и другие химические вещества).
- После использования храните электробритву в сухом месте.
- Не храните электробритву в местах, где она будет подвергаться воздействию прямых солнечных лучей или других источников тепла.

Детали электробритвы

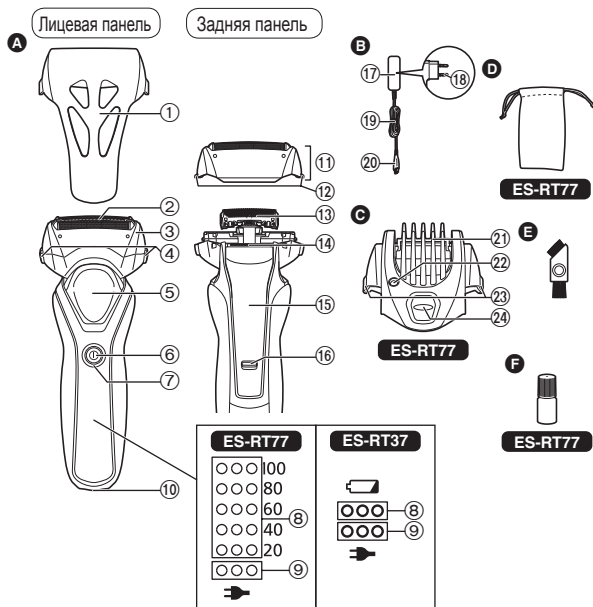

A Корпус электробритвы

- ① Защитная крышка
- ② Сеточная система
- ③ Рамка для крепления сеток
- ④ Кнопки для снятия бритвенной головки
- ⑤ Опора для пальца
- ⑥ Выключатель питания
- ⑦ Индикатор включения

ES-RT77

- ⑧ Индикатор ёмкости аккумулятора
- ⑨ Индикатор состояния зарядки (→)
- ⑩ Разъем
- ⑪ Бритвенная головка
- ⑫ Кнопки для снятия сеток
- ⑬ Внутренние лезвия
- ⑭ Триммер
- ⑮ Переключатель триммера

- ⑯ Кнопка блокировки/разблокировки

B Адаптер сети переменного тока (RE7-59)

- ⑰ Адаптер
- ⑱ Сетевая вилка
- ⑲ Шнур
- ⑳ Вилка прибора

C Насадка-гребень ES-RT77

- ㉑ Гребень
- ㉒ Окошко длины стрижки
- ㉓ Кнопки разблокировки насадки-гребня
- ㉔ Переключатель длины стрижки

Аксессуары

D Дорожный футляр ES-RT77

E Чистящая щеточка

F Смазка ES-RT77

Зарядка электробритвы

1 Вставьте вилку прибора в электробритву.

- Прежде чем вставлять вилку питания, выключите электробритву.

2 Вставьте адаптер в розетку электрической сети.

- Тщательно вытрите капельки воды с разъема.

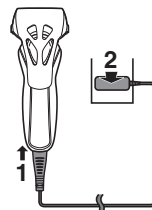

3 Отсоедините адаптер по окончании зарядки.

- Зарядка занимает приблизительно 1 час. Время зарядки зависит от зарядной ёмкости.

- Зарядка аккумулятора в течение более 1 часа не скажется на его работоспособности.
- Полная зарядка не станет причиной снижения производительности батареи.

Примечание

Вы не можете использовать электробритву во время зарядки.

В процессе зарядки

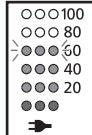
ES-RT77

Светится индикатор состояния зарядки (⇒).

Количество делений на индикаторе ёмкости аккумулятора будет увеличиваться по мере его зарядки.

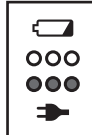
ES-RT37

Светится индикатор состояния зарядки (⇒).

После завершения зарядки

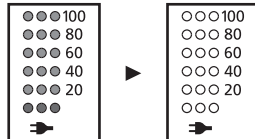
ES-RT77

Все индикаторы ёмкости аккумулятора загораются на 5 секунд, а затем все индикаторы гаснут.

ES-RT37

Индикатор состояния зарядки (⇒) выключается.

Проблемы с зарядкой

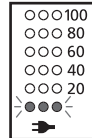
ES-RT77**ES-RT37**

Индикатор состояния зарядки (⇒) будет мигать два раза в секунду.

- После окончания зарядки, пока электробритва подключена в сеть, при переводе выключателя питания в положение ВКЛ. индикатор состояния зарядки (⇒) загорится и через 5 секунд погаснет. Это означает, что электробритва полностью заряжена.
- Рекомендуется, чтобы температура воздуха при зарядке составляла 10 – 35 °С. Зарядка аккумулятора может занять больше времени или же он может вообще не зарядиться при чрезмерно высокой или низкой температуре. Заряжайте электробритву при температуре воздуха в пределах рекомендуемого диапазона.
- При первой зарядке электробритвы, или если она не использовалась дольше 6 месяцев, время зарядки может измениться или индикатор состояния зарядки (⇒) может не светиться несколько минут. Если электробритву не отключать, то индикатор со временем начнет светиться.

Как пользоваться электробритвой

- Не ставьте палец на выключатель питания во время использования электробритвы. Так можно случайно выключить электробритву. Располагайте пальцы на специальной опоре для пальца во время использования электробритвы.
- Рекомендованная температура воздуха для пользования прибором составляет 5 °С – 35 °С. При использовании прибора при очень низких или очень высоких температурах, он может отключиться.

1 Нажмите выключатель питания.

- Индикатор включения светится. **ES-RT77**

2 В процессе бритья держите электробритву, как показано на рисунке.

- Начните бритье, слегка надавливая электробритвой на кожу лица. Натягивая кожу свободной рукой, перемещайте электробритву возвратно-поступательными движениями по направлению роста волос. Когда Ваша кожа привыкнет к такому способу бритья, можно немного увеличить давление электробритвой. Чрезмерное давление электробритвой не улучшает качество бритья.

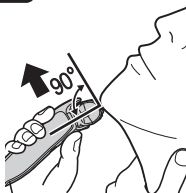

Использование триммера

► Подравнивание бакенбардов

Продвиньте переключатель триммера вверх. Включите электробритву, и, удерживая ее под прямым углом к коже, движениями сверху вниз подравняйте волосы на висках.

- Нажмите и удерживайте кнопку разблокировки и сдвиньте переключатель триммера вниз, чтобы опустить триммер.

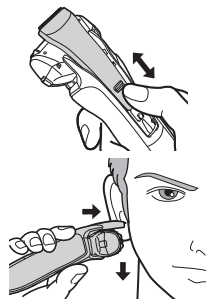

► Перед бритьем

Триммер можно использовать для укорачивания длинной щетины перед бритьем.

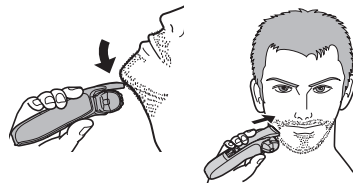

► Подравнивание усов

Включите электробритву, расположите ее под нужным углом и подравняйте усы.

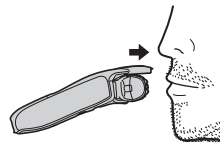

► Стрижка бороды

Стрижка бороды должна выполняться постепенно, обратив электробритву выключателем от лица и следя за тем, чтобы не состричь слишком много.

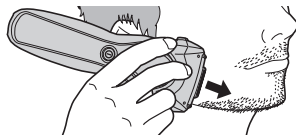

Использование насадки-гребня ES-RT77

Примечание

Производите смазку триммера каждый раз до и после использования. (См. стр. 28.)

В результате нарушения правил смазки могут возникать следующие проблемы в связи с коррозией, износом или обгоранием.

- Притупление лезвия триммера.
- Сокращение рабочего времени.
- Сильный шум.

Убедитесь, что электробритва выключена.

1 Установите насадку-гребень на корпус до щелчка.

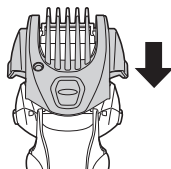

- Нажмите и удерживайте кнопки разблокировки насадки-гребня, чтобы снять ее.

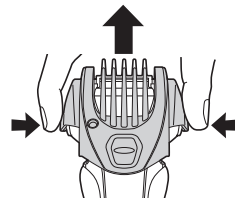

2 Продвиньте переключатель триммера вверх до щелчка.

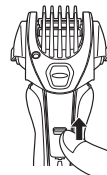

3 Нажав и удерживая переключатель длины стрижки, переместите гребень в вертикальном направлении на необходимую длину стрижки (от 1 мм до 7 мм).

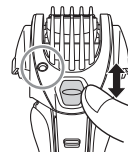

Длина стрижки (мм) (прибл.)	1,0	2,5	4,0	5,5	7,0
Индикатор	1.0	2.5	4.0	5.5	7.0

- Действительная длина стрижки будет немного больше значения, указанного на насадке.

- 4** Слегка надавите на насадку-гребень, чтобы зафиксировать ее.



- 5** Включите электробритву, коснитесь гребнем насадки-гребня кожи и начните стричь бороду, перемещая триммер назад против направления роста волос.

Примечания

- Будьте осторожны, чтобы не порезать руку лезвием, устанавливая и снимая насадку-гребень.
- Не используйте электробритву с кремами для бритья и не подстригайте мокрую бороду. Мокрые волосы могут прилипнуть к коже или слипаться, усложняя процесс стрижки.
- Расчешите бороду и бакенбарды перед стрижкой.
- При стрижке большого количества волос состриженные волосы могут собираться внутри насадки-гребня, поэтому вычищайте состриженные волосы после каждого использования.
- Если насадка-гребень установлена неправильно, она может отойти в процессе использования, что приведет к чрезмерному состриганию волос.

Работа индикаторов во время использования электробритвы

В процессе использования

ES-RT77

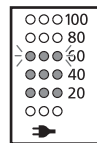

Отображается
приблизительный заряд
аккумулятора в диапазоне
20 – 100.

ES-RT37



Ни один индикатор не светится
во время использования
электробритвы.

- Выключится приблизительно через 5 секунд.

Если аккумулятор разрядился

ES-RT77

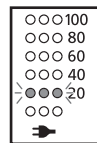

«20» мигает 5 секунд после
нажатия выключателя питания.

ES-RT37



Индикатор ёмкости аккумулятора
мигает 5 секунд при нажатии
выключателя питания.

- Вы можете побриться 2-3 раза после того, как «20» начнет мигать. (Это зависит от условий эксплуатации). **ES-RT77**
- Вы можете побриться 2-3 раза после того, как начнет мигать индикатор ёмкости аккумулятора. (Это зависит от условий эксплуатации). **ES-RT37**

- Полного заряда батареи хватает приблизительно на 18 сеансов бритья по 3 минуты. (Время зависит от условий эксплуатации.)

Очистка электробритвы

1. Отсоедините шнур от электробритвы.
2. Намочите сеточную систему и нанесите на нее немного жидкого мыла для рук.
3. Включите электробритву.
4. Выключите электробритву через 10-20 секунд.



5. Снимите бритвенную головку.

6. Промойте электробритву, бритвенную головку, триммер и насадку-гребень проточной водой.



7. Вытрите оставшиеся капли воды сухой тканью.
8. Полностью высушите бритвенную головку, электробритву, триммер и насадку-гребень.



9. Прикрепите бритвенную головку к электробритве.
10. Смажьте электробритву.

Смазка (в комплекте только для ES-RT77)

Для обеспечения комфортного бритья мы рекомендуем использовать смазку, поставляемую в комплекте с электробритвой.

1. Отключите электробритву.
2. Нанесите одну каплю смазки на каждую из сеток сеточной системы.
3. Промойте триммер и капните на него смазку.
4. Включите электробритву и дайте ей поработать вхолостую в течение 5 секунд.
5. Выключите электробритву и удалите излишки смазки с сеточной системы при помощи мягкой ткани.

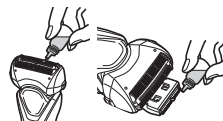

Очистка с помощью щетки

► Очистка длинной щеткой

Очистка сеточной системы (а), корпуса бритвенной станки (б) и триммера (с) выполняется с помощью длинной щетки.

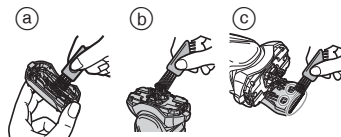

► Очистка короткой щеточкой

Очистка внутренних лезвий выполняется движением короткой щеточки в указанном направлении (А).

- Не двигайте короткой щеткой в направлении (В), так как это может повредить внутренние лезвия и уменьшить их остроту.
- Не пользуйтесь короткой щеткой для очистки сеточной системы.

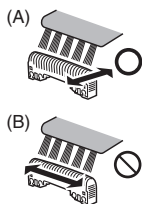

► Замена внутренних лезвий

1. Отсоедините внутренние лезвия по одному.
 - Не касайтесь краев (металлических частей) внутренних лезвий, чтобы не порезать руки.
2. Вставьте внутренние лезвия по одному, до щелчка.

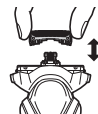

► Сменные детали

Сменные детали можно приобрести у дилера или в сервисном центре.

Сменные детали для ES-RT77/ES-RT37	Сеточная система и внутренние лезвия	WES9013
	Сеточная система	WES9087
	Внутренние лезвия	WES9068

Замена сеточной системы и внутренних лезвий

Сеточная система	Ежегодно
Внутренние лезвия	Один раз в два года

► Снятие бритвенной головки

Нажмите кнопки снятия бритвенной головки и поднимите бритвенную головку.

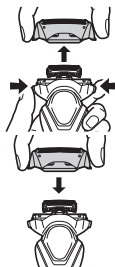

► Установка бритвенной головки

Осторожно наденьте бритвенную головку на электробритву и надежно закрепите до щелчка.

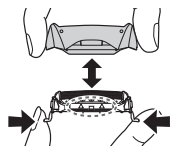

► Замена сеточной системы

1. Нажмите на кнопки для снятия сеток и вытащите сеточную систему.
2. Установите сеточную систему до щелчка.
 - Обязательно устанавливайте сеточную систему в правильном направлении.
 - Устанавливайте бритвенную головку только со вставленной сеточной системой.

Устранение неисправностей

Проблема	Действия
Подстриженные волосы разлетаются в стороны.	<ul style="list-style-type: none">► Это можно устранить, выполняя очистку каждый раз после бритья.► Очистка внутренних лезвий выполняется щеточкой.
Сеточная система нагревается.	<ul style="list-style-type: none">► Нанесите смазку. (См. стр. 28.)► Замените сеточную систему, если она повреждена или деформирована. (См. на этой стр.)► Нанесите смазку.
Короткое время работы, даже после зарядки.	<ul style="list-style-type: none">► Когда число использований после одной зарядки начинает снижаться, срок службы аккумулятора приближается к концу.

Проблема	Действия
Электробритва издает громкий звук.	<ul style="list-style-type: none"> ▶ Нанесите смазку. ▶ Убедитесь, что лезвия присоединены правильно. ▶ Почистите сеточную систему с помощью щеточки.
Усиливается запах.	<ul style="list-style-type: none"> ▶ Это можно устранить, выполняя очистку каждый раз после бритья. ▶ Это можно устранить, выполняя очистку каждый раз после бритья.
Бритье не такое чистое, как раньше.	<ul style="list-style-type: none"> ▶ Замените сеточную систему и/или внутренние лезвия. ▶ Ожидаемый срок службы сеточной системы и внутренних лезвий: Сеточная система: Примерно 1 год Внутренние лезвия: Примерно 2 года
Электробритва перестала работать.	<ul style="list-style-type: none"> ▶ Нанесите смазку. ▶ Рекомендуемая температура воздуха при эксплуатации 5 – 35 °С. Электробритва может перестать работать при температуре воздуха вне рекомендуемого диапазона. ▶ Срок службы аккумулятора подошел к концу.

Если проблему решить не удастся, обратитесь в магазин, где был приобретен данный прибор, или в авторизованный сервисный центр Panasonic для ремонта.

Срок службы батареи

Срок службы аккумулятора составляет 3 года. Аккумулятор в данной электробритве не предназначен для самостоятельной замены пользователем. Заменяйте аккумулятор в официальном сервисном центре.

Извлечение встроенного аккумулятора

Перед утилизацией электробритвы удалите из неё аккумулятор. Пожалуйста, проследите за тем, чтобы утилизация батареи была выполнена в официальном пункте приема при наличии такового в Вашей стране.

Эту схему можно использовать только для утилизации электробритвы и нельзя использовать для ее ремонта. Если вы разберёте электробритву самостоятельно, она уже не будет водонепроницаемой, что может привести к ее неисправности.

- Снимите электробритву с адаптера сети переменного тока.
- Нажмите на переключатель питания, чтобы включить прибор, и оставьте его включенным до полной разрядки аккумулятора.
- Выполните шаги с ① по ⑤, затем приподнимите и извлеките аккумулятор.
- Примите меры предосторожности, чтобы не закоротить аккумулятор.

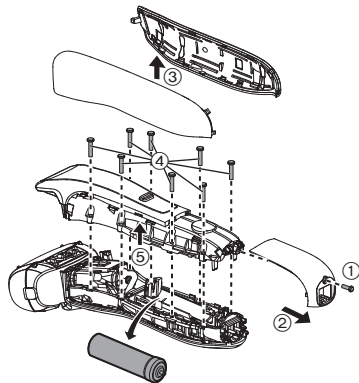

Рекомендации по охране окружающей среды и переработке отходов
 В электробритве используется литий-ионный аккумулятор.
 Пожалуйста, проследите за тем, чтобы утилизация аккумулятора была выполнена в официальном пункте приёма при наличии такового в Вашей стране.

Технические характеристики

Источник питания	См. табличку номиналов на адаптере сети переменного тока. (Автоматическая подстройка под сетевое напряжение)
Рабочее напряжение электродвигателя	3,6 В---
Время зарядки	Прибл. 1 час

Данное устройство предназначено только для домашнего использования.

Установленный производителем в порядке п. 2 ст. 5 Федерального Закона РФ “О защите прав потребителей” срок службы для данного изделия равен 7 годам с даты производства при условии, что изделие используется в строгом соответствии с настоящей инструкцией по эксплуатации и применимыми техническими стандартами.

EAC

Панасоник Корпорэйшн
 1006, Кадома, Осака 571-8501, Япония

Сделано в Китае

Примечание:

Дата изготовления устройства (год, месяц) указана на обратной стороне в виде номера.

Номер: X X XXXXX

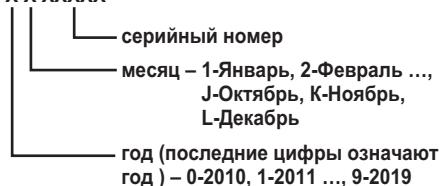

Примечание:

Дата изготовления адаптера переменного тока (год, месяц, день) указана на его обратной стороне.

Номер: X XX XX

— день

— месяц – Январь-01, Февраль-02 ...,
Декабрь-12

— год (последние цифры означают
год) – 0-2010, 1-2011..., 9-2019

Panasonic Corporation
<http://panasonic.net/>
© Panasonic Corporation 2014