

# Panasonic®

## Инструкция по эксплуатации Інструкція з експлуатації Пайдалану нұсқаулары

**Погружной блендер** (Для домашнего использования)  
**Занурюваний блендер** (Для побутового використання)  
**Қол блендері** (Тұрмыста пайдалану үшін)

Модель **MX-SS40**

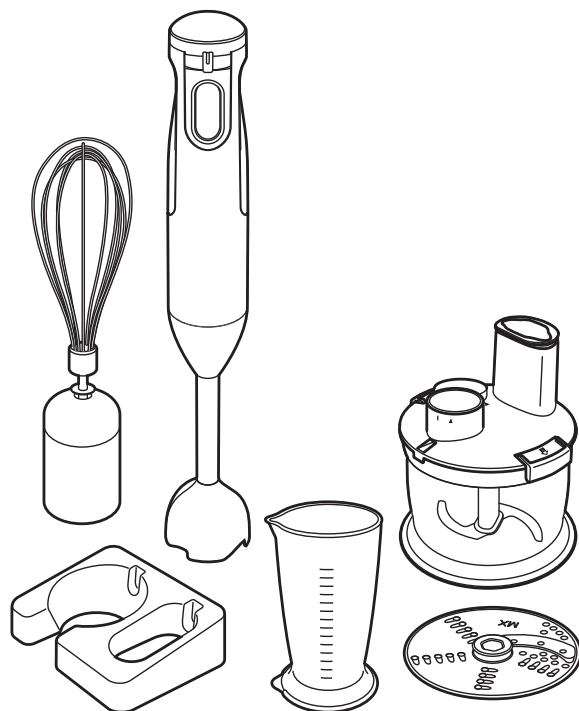

Русский

Українська мова

Қазақ тілі

# Содержание

	Страница
Правила техники безопасности	RU3
Важная информация	RU8
Наименование деталей и правила эксплуатации	RU9
Хранение/Крепление настенного кронштейна	RU11
Как пользоваться	
• Использование насадки блендера	RU12
• Использование чаши с измельчителем	RU14
• Использование чаши с дисковым ножом	RU16
• Использование насадки для взбивания	RU18
Чистка	RU20
Поиск и устранение неисправностей	RU22
Сменные детали	RU23
Технические характеристики	RU23
информация	KZ24

Благодарим за выбор изделия Panasonic!



- Этот прибор предназначен исключительно для домашнего использования.
- Пожалуйста, внимательно прочитайте эту инструкцию, чтобы обеспечить правильную и безопасную эксплуатацию прибора.
- Прежде чем начинать использовать прибор, **пожалуйста, уделите особое внимание разделу «Правила техники безопасности» (стр. RU3–RU7).**
- Сохраните эту инструкцию по эксплуатации для дальнейшего использования.

# Правила техники безопасности



Обязательно следуйте настоящим инструкциям.

С целью предотвращения несчастных случаев или травмирования пользователя и других лиц, а также для предупреждения порчи имущества следует обязательно придерживаться правил, изложенных ниже.

■ Следующие таблицы указывают на степень тяжести последствий неправильного обращения с прибором.

	<b>СТРОГОЕ ПРЕДУПРЕЖДЕНИЕ</b>	Предупреждает о тяжелых травмах или угрозе для жизни.
	<b>ОСТОРОЖНО</b>	Предупреждает о риске получения травмы или повреждения имущества.

■ Символы классифицируются и объясняются следующим образом.

	Этот символ означает запрещение.
	Этот символ указывает правило, которого следует строго придерживаться.

## СТРОГОЕ ПРЕДУПРЕЖДЕНИЕ

-  ● **Берегите сетевой кабель и штепсельную вилку от повреждений.**  
Строго запрещается выполнять следующие действия с кабелем питания.  
Видоизменять, располагать на или вблизи нагревательных приборов, сгибать, перекручивать, натягивать, прокладывать через острые поверхности, ставить сверху тяжелые предметы, связывать жгутом, а также переносить прибор за его сетевой кабель.  
(Это может стать причиной поражения электрическим током или пожара в связи с коротким замыканием.)  

- **Запрещено использовать прибор, если его сетевой кабель или штепсельная вилка имеет повреждения, или если штепсельная вилка не плотно входит в сетевую розетку.**  
(Это может стать причиной поражения электрическим током или пожара в связи с коротким замыканием.)  
→ Если кабель питания прибора поврежден, во избежание опасных ситуаций его следует заменить у производителя, авторизованного сервисного агента или квалифицированного специалиста.
- **Не включайте и не выключайте штепсельную вилку мокрыми руками.**  
(Это может привести к поражению электротоком.)
  - Прежде чем брать за штепсельную вилку прибора или включать его питание, следует насухо вытереть руки.

RU3

# Правила техники безопасности

Обязательно следуйте  
настоящему инструкциям.



## СТРОГОЕ ПРЕДУПРЕЖДЕНИЕ



- **Удостоверьтесь, что напряжение, указанное на самом приборе, совпадает с напряжением в сети.**  
(Иначе это может привести к поражению электротоком или пожару.)
  - Во избежание перегрева не следует подключать к одной розетке несколько бытовых приборов. Однако если в одну розетку подключается несколько вилок, следует проверить, что общая потребляемая мощность не превышает расчетной мощности сетевой розетки.
- **Плотно вставляйте штепсельную вилку в розетку.**  
(В противном случае это может привести к поражению электротоком и пожару в связи с перегревом штепсельной вилки.)
- **Регулярно очищайте штепсельную вилку.**  
(Пыль и влага, скопившиеся на штепсельной вилке могут ослабить изоляцию, что приведет к возникновению пожара.)  
→ Извлеките штепсельную вилку из розетки и протрите сухой тканью.
- **Держите сетевой кабель в недоступном для детей месте. Следите, чтобы сетевой кабель не свисал с края стола или рабочей поверхности.**  
(Это может привести к ожогам, травмам или поражению электротоком.)
- ⊘ ● **Не погружайте прибор в воду и не разбрызгивайте на него воду.**  
(Это может стать причиной поражения электрическим током или пожара в связи с коротким замыканием.)
- **Запрещено разбирать, самостоятельно ремонтировать и видоизменять прибор.**  
(Это может привести к пожару, поражению электротоком или травмам.)  
→ Пожалуйста, свяжитесь с колл-центром для ремонта.
- **Это изделие не предназначено для использования людьми (включая детей) с ограниченными физическими, сенсорными или умственными способностями, или лицами без соответствующих знаний и опыта; использование прибора такими людьми допускается только под наблюдением лица, отвечающего за их безопасность, и при условии предоставления с его стороны четких инструкций по работе с прибором. Следите за детьми, чтобы они не игрались с прибором.**  
(Это может привести к ожогам, травмам или поражению электротоком.)



## СТРОГОЕ ПРЕДУПРЕЖДЕНИЕ



- **Не разрешайте детям приближаться к прибору.**  
(Это может привести к ожогам и травмам.)
  - Дети не осознают опасности, которые могут возникать в связи с неправильным использованием электроприборов.
- **Немедленно прекратите использование прибора и извлеките его вилку из розетки в случае, если этот прибор начнет работать неправильно.**  
(Это может привести к выделению дыма, пожару, поражению электротоком или ожогам.)  
Примеры нарушений работы или поломок
  - Штепсельная вилка и сетевой кабель чрезмерно нагреваются.
  - Сетевой кабель поврежден, или мощность прибора значительно снизилась.
  - Корпус прибора деформировался, имеет повреждения или чрезмерно нагрелся.
  - Во время использования возникает необычный шум при вращении.
  - Появилась трещина на стакане или чаше измельчителя.
  - Возникли прочие неисправности.→ Пожалуйста, отключите прибор от сети и свяжитесь с колл-центром для проверки или ремонта.
- **Будьте осторожны при вливании горячей жидкости в стакан или чашу измельчителя, так как имеется возможность извлечения из прибора при внезапном выбросе пара.**  
(Это может привести к ожогам.)
- **Не позволяйте младенцам и детям играть с упаковочным материалом.**  
(Это может привести к удушью.)



## ОСТОРОЖНО



- **Запрещено использовать прибор для каких-либо других целей, отличающихся от описанных в данном руководстве.**  
(Это может привести к ожогам и травмам.)
  - Компания Panasonic не несет никакой юридической ответственности в случае нарушения правил эксплуатации прибора или несоблюдения данных инструкций.

# Правила техники безопасности

Обязательно следуйте  
настоящим инструкциям.

## ОСТОРОЖНО



- **Не используйте прибор в следующих местах.**
  - На неровных поверхностях, коврах, скатертях и т.п.  
(Это может стать причиной пожара или травм.)
  - В местах, где на прибор могут попасть брызги воды или рядом с источниками тепла.  
(Это может стать причиной поражения электротоком или привести к утечке тока.)
  - Вблизи открытых емкостей с водой, например, ванн, раковин или прочих контейнеров.  
(Это может стать причиной поражения электротоком или привести к утечке тока.)
  - Вплотную к стене или мебели.  
(Это может привести к обесцвечиванию или деформации.)
- **Не вставляйте посторонние предметы в отверстия прибора.**  
(Это может привести к поражению электротоком.)
  - Особенно это касается металлических предметов, например, булавок и проводов
- **Не добавляйте горячие ингредиенты (более 60 °С) в стакан и чашу измельчителя.**  
(Это может привести к ожогам из-за переполнения или травмам из-за поломки контейнеров.)
- **Не держите прибор за сетевой кабель.**  
(Это может привести к поражению электротоком или травме.)
- **Не оставляйте блендер включенным в течение длительного времени.**  
(Это может привести к ожогам.)
- **Не заменяйте любые части прибора какими-либо запасными частями, кроме оригинальных запчастей для этого прибора.**  
(Это может привести к пожару, поражению электротоком или травмам.)
- **Не используйте блендер, если кастрюля находится на источнике тепла.**  
(Это может привести к ожогам.)
- **Не приближайте пальцы или столовые приборы к лезвию во время работы прибора.**  
(Это может привести к травме.)
- **Не помещайте пальцы или столовые приборы (например, ложки, вилки и т.д.) в загрузочное отверстие во время работы прибора. Если какой-либо ингредиент застрял в загрузочном отверстии, используйте толкатель или другой кусочек фрукта или овоща, чтобы протолкнуть его.**  
(Это может привести к травме.)

RU6



## ОСТОРОЖНО



- **Обязательно беритесь за штепсельную вилку, выключая прибор из сети. Ни в коем случае не тяните за сетевой кабель.**  
(В противном случае это может стать причиной поражения электрическим током или пожара в связи с коротким замыканием.)
- **Устанавливайте прибор на твердой, сухой, чистой, горизонтальной и термоустойчивой рабочей поверхности.**  
(Это может привести к травме.)
- **Следите, чтобы в процессе работы никто не зацепился или не запутался в сетевом кабеле.**  
(В противном случае это может привести к ожогам и травмам.)
- **Всегда отключайте прибор от сети, если он оставлен без присмотра, а также перед сборкой, разборкой или очисткой. Не разрешайте детям пользоваться блендером без присмотра.**  
(Это может привести к пожару, поражению электротоком или травмам.)
  - В случае заедания ножевого блока выключите прибор и отключите его от электросети прежде чем извлечь продукты, препятствующие движению лезвий.
- **Выключите прибор и отсоедините его от сети перед заменой движущейся насадки или при приближении к движущимся частям прибора.**  
(Это может привести к травме.)
- **Следует с особой осторожностью использовать и чистить лезвия.**  
(Это может привести к травме.)
- **Не используйте лезвие измельчителя или дисковой нож, не установив его в устройство надлежащим образом.**  
(Это может привести к травме.)

# Важная информация

- Не ставьте стакан и чашу для смешивания на горячие поверхности или в микроволновую печь.
- Не роняйте прибор для предотвращения его повреждения.
- Не используйте прибор вне помещения.
- Не наматывайте сетевой кабель вокруг корпуса двигателя.
- Убедитесь, что насадки надежно прикреплены.
- Обязательно чистите прибор после каждого использования.
- Не перемещайте измельчитель, взявшись за загрузочную трубку, зажимы или корпус двигателя.
- Не позволяйте прибору работать на холостом ходу. (Это может привести к неисправности.)

RU8



# Наименование деталей и правила эксплуатации

- Перед использованием устройства первый раз, а также после длительного периода неиспользования, следует промыть все съемные детали. (Стр. RU20)

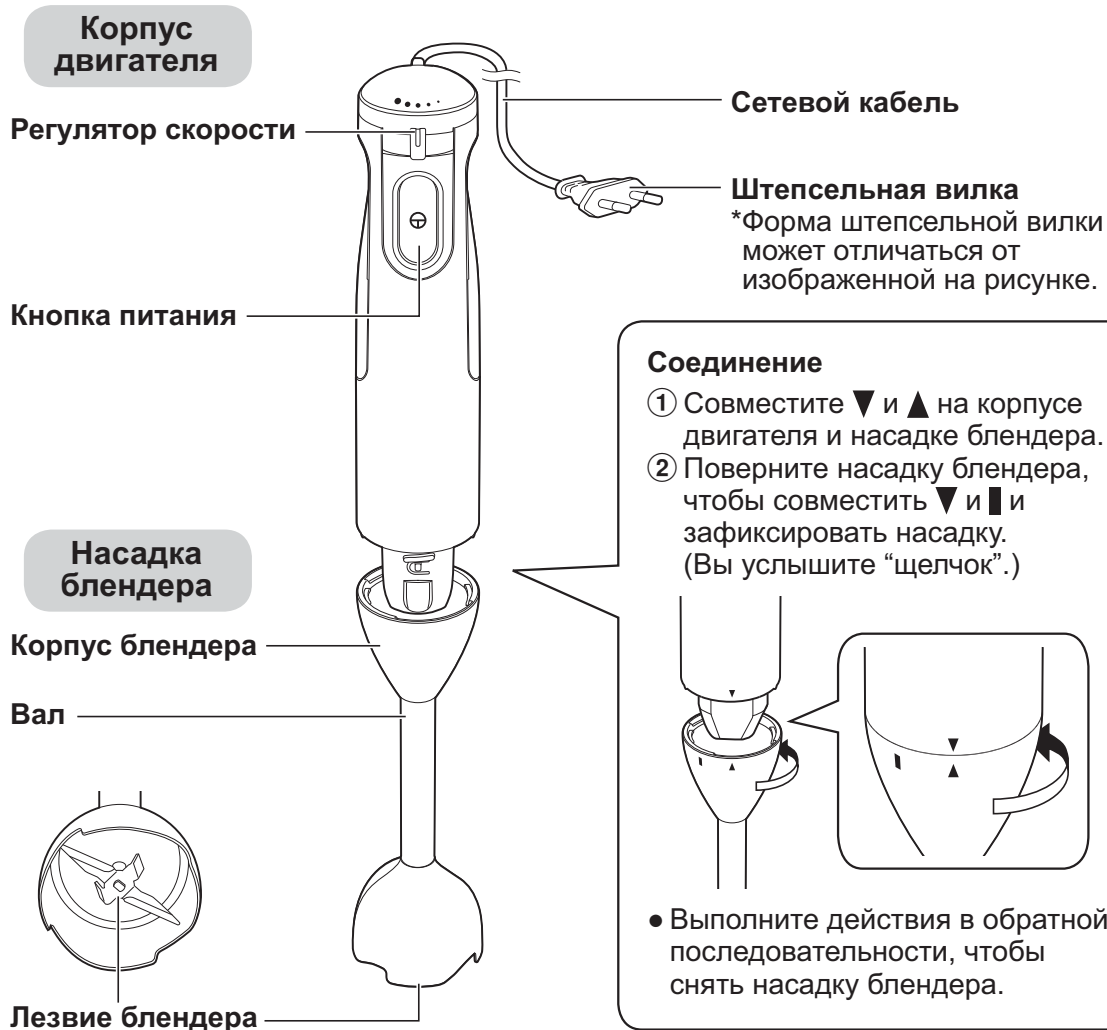

## Дополнительные принадлежности

### Стакан

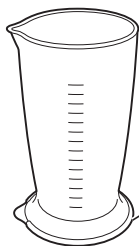

### Основа

(Также используется в качестве крышки.)

### Настенный кронштейн

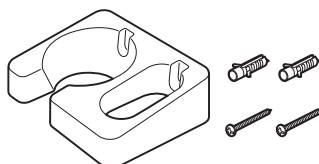

• Чтобы установить настенный кронштейн, см. стр. RU11.

# Наименование деталей и правила эксплуатации

## Насадка измельчителя



## Соединение

- 1 Вставьте лезвие измельчителя или дисковый нож в вал лезвия.
  - Установите дисковый нож и вал диска для использования дискового ножа.

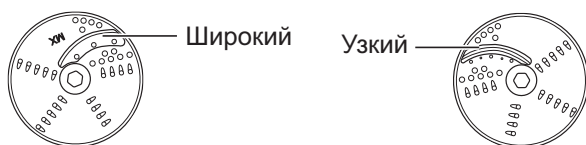

- Для нарезки ломтиками эта сторона должна быть в верхнем положении.
  - Для шинковки эта сторона должна быть в верхнем положении.
- 2 Выверните прорезь на внутренней стороне крышки измельчителя и верхнюю часть лезвия измельчителя или вала диска. Совместите крышку измельчителя с чашей измельчителя так, чтобы совпали выступы. Затем потяните зажимы в сторону и отпустите, чтобы закрыть крышку измельчителя. Если сложно закрыть крышку, слегка поверните верхнюю часть лезвия и повторно закройте крышку измельчителя.
  - 3 Совместите ▼ и ▲ на корпусе двигателя и крышке измельчителя.
  - 4 Поверните корпус двигателя, чтобы совместить ▼ и ■ и зафиксировать его. (Вы услышите “щелчок”.)
    - Выполните действия в обратной последовательности, чтобы отсоединить насадку измельчителя.

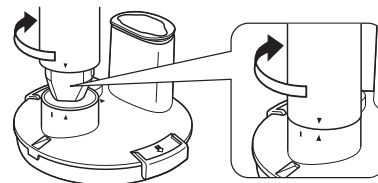

RU10

## Насадка для взбивания

Адаптер для венчика

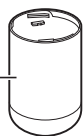

Венчик

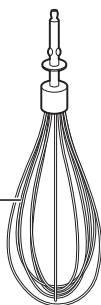

### Соединение

- 1 Вставьте венчик в адаптер для венчика. (Вы услышите “щелчок”.)
- 2 Совместите ▼ и ▲ на корпусе двигателя и насадке для взбивания.
- 3 Поверните насадку для взбивания, чтобы совместить ▼ и ■ и зафиксировать насадку. (Вы услышите “щелчок”.)

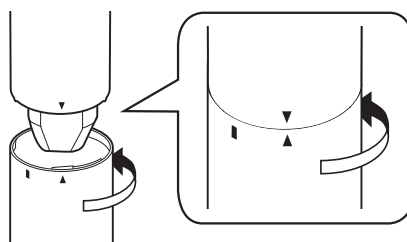

- Выполните действия в обратной последовательности, чтобы снять насадку для взбивания.

## Хранение/Крепление настенного кронштейна



- Прикрепите кронштейн на крепкую стену должным образом. Если кронштейн будет закреплен на непрочной поверхности, например, на гипсокартоне, крепление может ослабнуть, что приведет к падению блендера или повреждению стены.

- 1 Просверлите в стене два отверстия (глубина равна длине пластиковой трубки). (См. размеры на иллюстрации.)
- 2 Забейте две пластиковые трубки в отверстия.
- 3 Прикрепите настенный кронштейн к стене с помощью двух винтов.

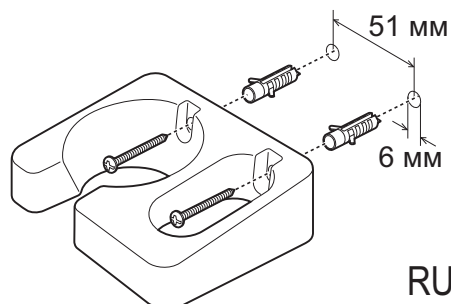

RU11

# Как пользоваться

## Использование насадки блендера

- Насадку блендера следует использовать для приготовления соусов, супов, фруктовых и молочных коктейлей, детских овощных блюд, майонеза и так далее.
- Вместо стакана можно использовать другой контейнер, например, глубокую чашу.

### Примечание

- Не превышайте количество ингредиентов. Их уровень не должен превышать место соединения корпуса блендера с валом.
- Не вставляйте и не вынимайте прибор из чаши при нажатой кнопке питания.
- Следите за тем, чтобы не поцарапать кастрюлю или чашу ударами при использовании блендера.
- Смесь может вылиться из стакана в зависимости от ингредиентов, их количества и/или перемещений блендера. В таком случае следует уменьшить количество смеси.

### Запрещенные ингредиенты

Не используйте твердые ингредиенты, поскольку они могут повредить лезвие.

- Твердые ингредиенты, такие как:
  - кофейные зерна
  - рыба
  - мясо
  - замороженные продукты
  - кубики льда
  - соевые бобы
  - куркума и т.д.
- Липкие ингредиенты
- Твердое тесто, например, тесто для хлеба.  
(Это может привести к неисправности.)

### Подготовка

- Заранее нарежьте ингредиенты соломкой или кубиками размером около 2 см.

- 1** Прикрепите насадку блендера к корпусу двигателя. (Стр. RU9) Затем вставьте штепсель в розетку.

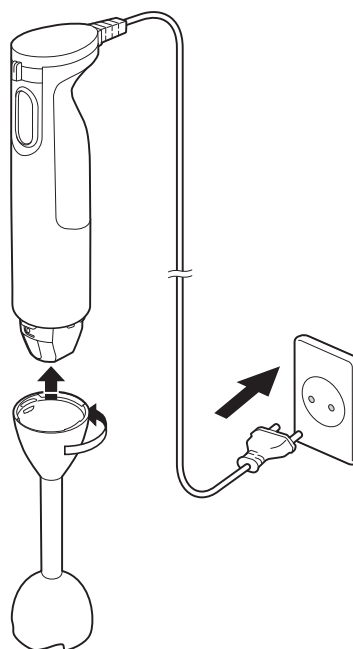

- Убедитесь, что насадка блендера надежно прикреплена.

RU12

## 2 Вставьте блендер в стакан и удерживайте кнопку питания, чтобы начать работу.



- Не обрабатывайте продукты блендером непрерывно более 1 минуты. Отключите прибор не менее чем на 3 минуты после двух последовательных циклов работы по 1 минуте.
- Поверните регулятор скорости, чтобы установить необходимую скорость.
- Слегка коснитесь блендером дна стакана и начните смешивание.
- Крепко держите стакан при использовании.

## 3 После завершения смешивания отпустите кнопку питания, затем извлеките устройство из смеси.

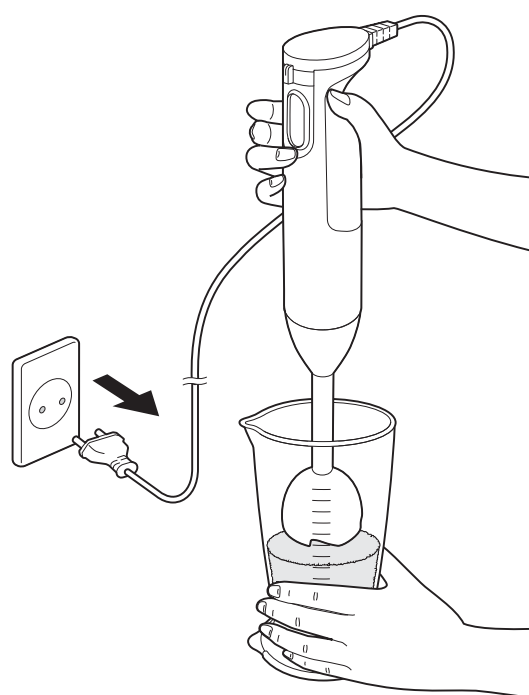

**Отключите прибор от сети сразу же после использования и снимите насадку блендера.**

RU13

# Как пользоваться

## Использование чаши с измельчителем

- Насадку измельчителя с лезвием измельчителя следует использовать для измельчения таких продуктов, как овощи, орехи, сыр, травы, печенье, хлеб и мясо.

### Примечание

- Смесь может вылиться из чаши измельчителя в зависимости от ингредиентов, их количества, при чрезмерном количестве жидкости и/или чрезмерной скорости вращения. В таком случае следует уменьшить количество смеси.

### Запрещенные ингредиенты

Не используйте твердые ингредиенты, поскольку они могут повредить лезвие.

- Твердые ингредиенты, такие как:
  - кофейные зерна
  - замороженные продукты
  - кубики льда
  - соевые бобы
  - куркума и т.д.
- Липкие ингредиенты
- Твердое тесто, например, тесто для хлеба.  
(Это может привести к неисправности.)

### Подготовка

- Заранее нарежьте ингредиенты соломкой или кубиками размером около 2 см.
- Очистите орехи.
- Удалите кости, сухожилия и хрящи из мяса.

- 1** Вставьте лезвие измельчителя в чашу и поместите туда предварительно нарезанные ингредиенты.

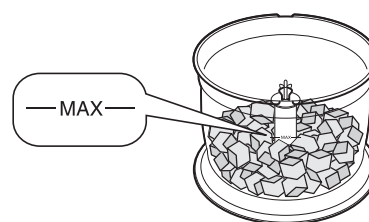

- Количество ингредиентов должно быть таким, чтобы их уровень не был выше линии MAX (максимум).

- 2** Закройте крышку измельчителя и прикрепите корпус двигателя к насадке измельчителя. (Стр. RU10) Затем вставьте штепсель в розетку.

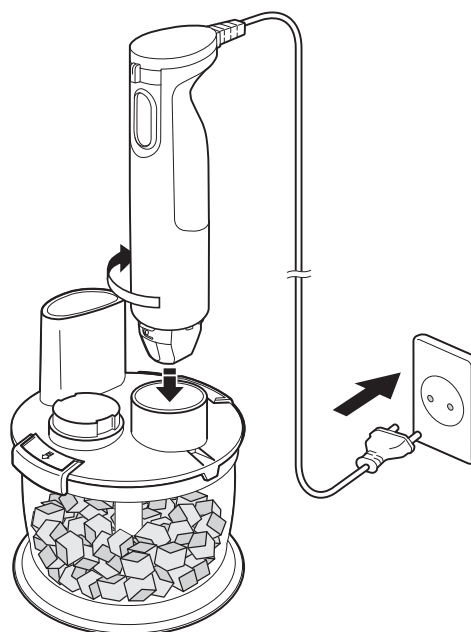

- Убедитесь в том, что крышка измельчителя и Чаша измельчителя надежно соединены. В противном случае это может привести к неисправности.

### 3 Удерживайте кнопку питания, чтобы начать работу.



- Не обрабатывайте продукты измельчителем непрерывно более 1 минуты. Отключите прибор не менее чем на 3 минуты после двух последовательных циклов работы по 1 минуте.
- Поверните регулятор скорости, чтобы установить необходимую скорость.
- Крепко держите крышку измельчителя при использовании.
- Не открывайте крышку измельчителя во время работы.

### 4 После окончания измельчения отпустите кнопку питания, затем отсоедините корпус двигателя.

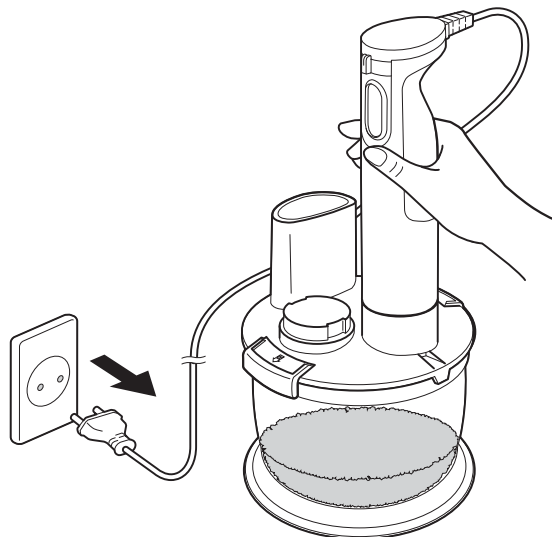

**Отключите прибор от сети сразу же после использования и снимите корпус двигателя.**

Примерное количество и время измельчения некоторых продуктов

Ингредиенты	Макс. количество	Время работы (прибл.)	Скорость
Лук	500 г	15 сек.	● ● ● ● □
Морковь		30 сек.	□ ● ● ● ●
Мясо	50 сек.	Сыр Пармезан	
Орехи			
Сухари	160 г	30 сек.	

- Если ингредиентов слишком мало, лезвие измельчителя может с ними не контактировать, что приведет к ухудшению качества измельчения.
- Если количество загруженных продуктов превышает норму или время работы прибора является недостаточным, измельчение продуктов может быть неравномерным.
- В зависимости от типа, мясо может тяжело измельчаться или застревать в загрузочной трубке. В таком случае уменьшите количество загружаемой массы или разбейте комки с помощью шпателя или подобного инструмента и попробуйте еще раз.

RU15

# Как пользоваться

## Использование чаши с дисковым ножом

■ Использовать чашу с дисковым ножом следует для нарезки и шинковки таких продуктов, как овощи, фрукты, сыр и т.д.

### Примечание

- Нарезанные или измельченные продукты необходимо извлекать по мере их накопления рядом с дисковым ножом.
- Оставшиеся неизмельченные продукты следует извлекать, если они накапливаются на самом дисковом ноже.

### Запрещенные ингредиенты

Небольшие или твердые ингредиенты, которые могут повредить лезвие.

- твердые овощи, например, тыква
- твердые сорта сыров
- замороженные продукты
- кубики льда
- бобы
- куркума и т.д.
- липкие ингредиенты

Качество измельчения мягких или богатых клетчаткой ингредиентов, а также листовых овощей может быть неудовлетворительным.

- помидор
- персик
- имбирь
- салат
- зеленый лук и т. д.

### Подготовка

- Необходимо предварительно нарезать ингредиенты перед помещением их в загрузочную трубку.
- Извлеките сердцевину и/или семена из ингредиентов.

- 1** Прикрепите дисковый нож к валу диска, а затем вставьте в вал лезвия измельчительной чаши. Закройте крышку измельчителя. (Стр. RU10)

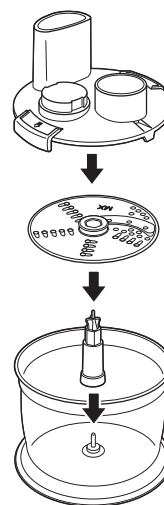

- Убедитесь в том, что крышка измельчителя и Чаша измельчителя надежно соединены. В противном случае это может привести к неисправности.

- 2** Прикрепите корпус двигателя к насадке измельчителя. (Стр. RU10) Затем вставьте штепсель в розетку.

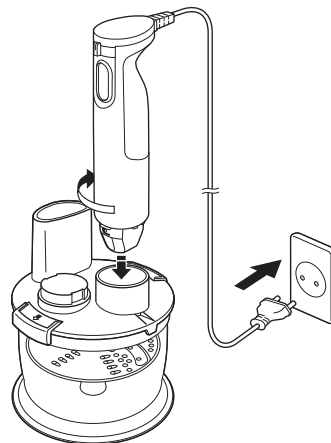

RU16



**3** Поместите ингредиенты в загрузочную трубку. Удерживайте кнопку питания, чтобы начать работу, и медленно протолкните ингредиенты толкателем.

- Используйте режим максимальной скорости.



- Не обрабатывайте продукты измельчителем непрерывно более 1 минуты. Отключите прибор не менее чем на 3 минуты после двух последовательных циклов работы по 1 минуте.
- Не открывайте крышку измельчителя во время работы.
- Не проталкивайте продукты пальцами или с помощью столовых приборов. Используйте толкатель.
- При работе с тонкими ингредиентами держатель венчика лучше размещать против стенки загрузочной трубки, как показано на рисунке, для более тщательного измельчения.



**4** После окончания нарезки или шинковки отпустите кнопку питания перед отсоединением корпуса двигателя.

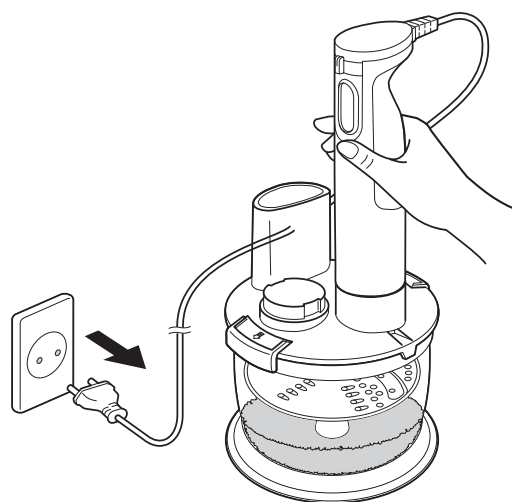

**Отключите прибор от сети сразу же после использования и снимите корпус двигателя.**

RU17

# Как пользоваться

## Использование насадки для взбивания

- Используйте насадку для взбивания сливок или белков яиц.
- Используйте более глубокую чашу во избежание расплескивания ингредиентов.

### Примечание

- Следите за тем, чтобы не поцарапать кастрюлю или чашу ударами при использовании блендера.
- При взбивании яиц не кладите в чашу более 4 белков.

### Запрещенные ингредиенты

- Твердое тесто, например, тесто для хлеба.  
(Это может привести к неисправности.)

### Подготовка

- Остудите сливки перед взбиванием.

- 1** Прикрепите насадку для взбивания к корпусу двигателя. (Стр. RU11)  
Затем вставьте штепсель в розетку.

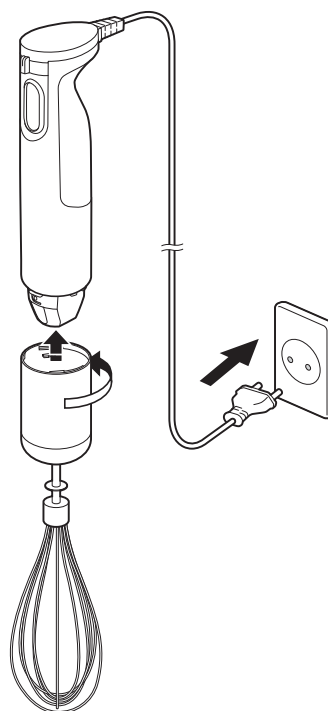

- Убедитесь, что насадка для взбивания надежно прикреплена.

## 2 Вставьте венчик в чашу и удерживайте кнопку питания, чтобы начать работу.



- Не обрабатывайте продукты венчиком непрерывно более 2 минут. Отключите прибор не менее чем на 3 минуты после двух последовательных циклов работы по 2 минуты.
- При взбивании держите венчик вертикально.
- Поверните регулятор скорости, чтобы установить необходимую скорость.
- Слегка коснитесь венчиком дна чаши и начните взбивание.
- Крепко держите чашу при использовании.
- При взбивании небольшого количества ингредиентов наклоните чашу.

## 3 После окончания взбивания отпустите кнопку питания, затем отсоедините венчик.

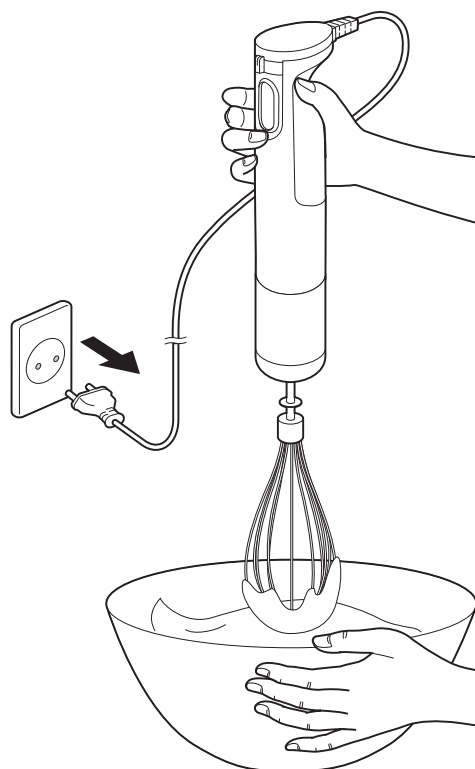

**Отключите прибор от сети сразу же после использования и снимите насадку для взбивания.**

RU19

# Чистка

- Прибор следует чистить после каждого использования.
- Отключите прибор от сети перед очисткой.

## Примечание

- Не используйте бензин, растворитель, спирт, отбеливатель, полировочный порошок, металлическую или нейлоновую щетку – они могут повредить поверхность прибора.
- Не мойте корпус двигателя, крышку измельчителя и адаптер для венчика в посудомоечной машине.
- Не используйте для очистки прибора заостренные предметы, например, зубочистки или иголки.

### Корпус двигателя/ Настенный кронштейн

Протрите влажной хорошо выжатой тканью.

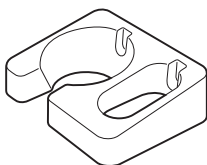

### Стакан\*/Основа

Помойте в мыльном растворе (нейтральным моющим средством) мягкой губкой.

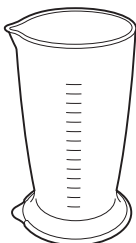

### Насадка блендера\*

Заполните стакан водой, вставьте в стакан блендер и включите его примерно на 5 секунд, чтобы удалить остатки. Поменяйте воду и повторите данную процедуру несколько раз. Затем помойте разбавленным средством для мытья посуды (нейтральное) и щеткой с ручкой.

## Примечание

Следует с особой осторожностью использовать и чистить лезвия.

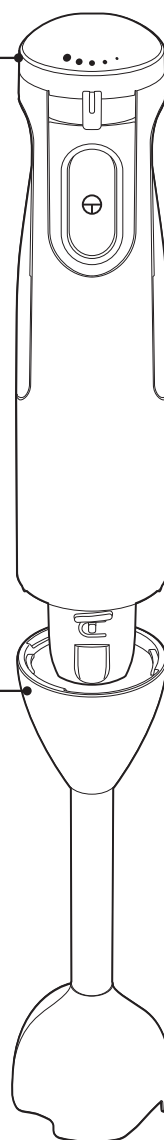

\* Можно мыть в посудомоечной машине

RU20

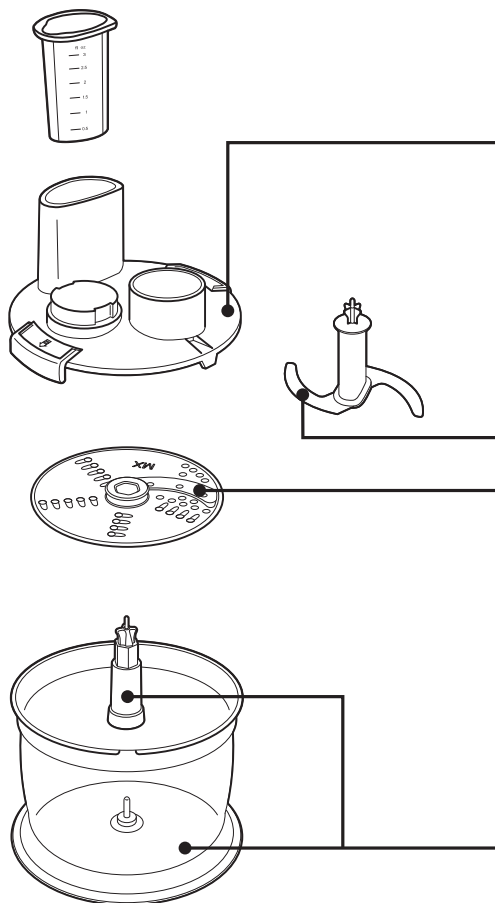

### Крышка измельчителя/Толкатель\*

Помойте в мыльном растворе (нейтральным моющим средством) мягкой губкой.

#### Примечание

Не замачивайте в воде крышку измельчителя.

### Лезвие измельчителя/Дисковой нож

Помойте в мыльном растворе (нейтральным моющим средством) и щеткой с ручкой.

#### Примечание

Следует с особой осторожностью использовать и чистить лезвия.

### Чаша измельчителя\*/ Уплотнитель/Вал диска

Помойте в мыльном растворе (нейтральным моющим средством) мягкой губкой.

### Адаптер для венчика

Протрите влажной хорошо выжатой тканью.

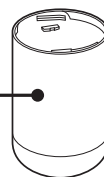

### Венчик\*

Помойте в мыльном растворе (нейтральным моющим средством) мягкой губкой.

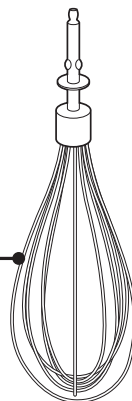

\*Можно мыть в посудомоечной машине

RU21

# Поиск и устранение неисправностей

Перед обслуживанием проверьте следующее.

Проблема	Причина и действия
Прибор не включается.	<ul style="list-style-type: none"><li>• Штепсельная вилка не вставлена в розетку. → Надежно ставьте вилку в розетку.</li></ul>
	<ul style="list-style-type: none"><li>• Выполняя указанные ниже действия, отключите устройство из розетки.</li></ul>
Ингредиенты не смешиваются.	<ul style="list-style-type: none"><li>• Слишком большое количество ингредиентов. → Уменьшите количество ингредиентов.</li><li>• Ингредиенты слишком большие. → Нарежьте их на более мелкие куски.</li><li>• Используются твердые ингредиенты. → Удалите твердые ингредиенты.</li><li>• Используется неподходящая скорость. → Поверните регулятор скорости, чтобы установить необходимую скорость.</li><li>• Лезвие может быть повреждено. → Обратитесь в сервисный центр.</li></ul>
Слышен необычный шум.	<ul style="list-style-type: none"><li>• Используются твердые ингредиенты. → Удалите твердые ингредиенты.</li><li>• Корпус двигателя может быть ненадежно прикреплен. → Заново прикрепите корпус двигателя. (Стр. RU9-11)</li><li>• Крышка измельчителя не закрыта должным образом. (Стр. RU10) → Заново закройте крышку измельчителя.</li></ul>
Ощущается необычная вибрация.	<ul style="list-style-type: none"><li>• Слишком большое количество ингредиентов. → Уменьшите количество ингредиентов.</li><li>• Ингредиенты слишком большие. → Нарежьте их на более мелкие куски.</li><li>• Используются твердые ингредиенты. → Удалите твердые ингредиенты.</li></ul>
Невозможно прикрепить насадку.	<ul style="list-style-type: none"><li>• Насадка не прикреплена должным образом. → Прикрепите ее заново. (Стр. RU9-11) Если ее все-еще невозможно прикрепить, обратитесь в сервисный центр.</li></ul>

## Сменные детали

Название детали	Номер детали
Стакан	AMD02-236
Чаша измельчителя	AMD01-140

## Технические характеристики

		MX-SS40
Питание		220 - 240 В ~ 50 - 60 Гц
Потребляемая мощность		600 Вт
Регулятор скорости		Регулятор скорости
Рабочие циклы	Блендер	2 последовательных цикла по 1 минуте ВКЛ, 3 минуты ВЫКЛ
	Измельчитель	2 последовательных цикла по 1 минуте ВКЛ, 3 минуты ВЫКЛ
	Венчик	2 последовательных цикла по 2 минуты ВКЛ, 3 минуты ВЫКЛ
Размеры (Корпус двигателя + Насадка) (Ш × Г × В) (прибл.)	Блендер	6,4 × 7,0 × 39,7 см
	Измельчитель	17,7 × 19,0 × 37,0 см
	Венчик	6,0 × 6,8 × 45,7 см
Масса (Корпус двигателя + Насадка) (прибл.)	Блендер	1,0 кг
	Измельчитель	При использовании лезвия измельчителя: 1,6 кг При использовании дискового ножа: 1,7 кг
	Венчик	1,0 кг
Длина сетевого кабеля (прибл.)		1,3 м

RU23